

# Postup montáže:

1

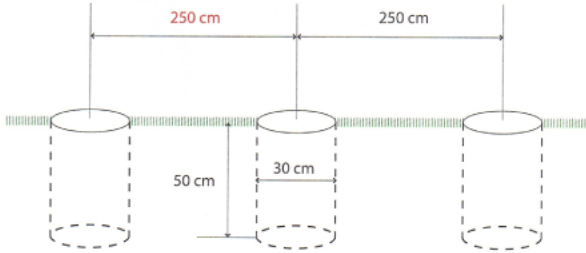

Do vyhloubených děr o průměru cca 30 cm a hloubky alespoň 50 cm (ideálně 80 cm) usadte sloupky, zasypte betonem a řádně uhněte. Rozstupy mezi sloupky by měly být 2,5 až 3 metry.

2

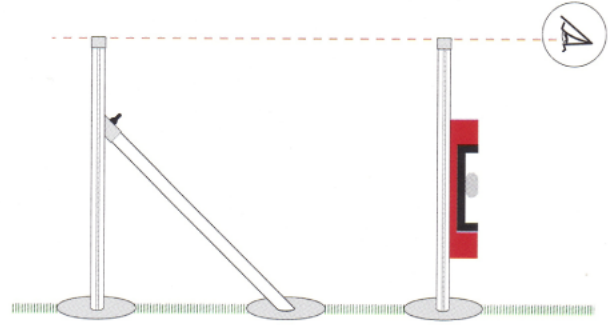

Při hutnění betonu dávejte pozor, aby byly sloupky kolmo k zemi a zároveň je usadte tak, aby byly všechny ve stejné výšce. Doporučujeme zabetonovat tak, aby ze země koukal sloupek o výšce pletiva + 3-5 cm. Beton před napínáním pletiva nechte vytuhnout alespoň 3-5 dnů.

3

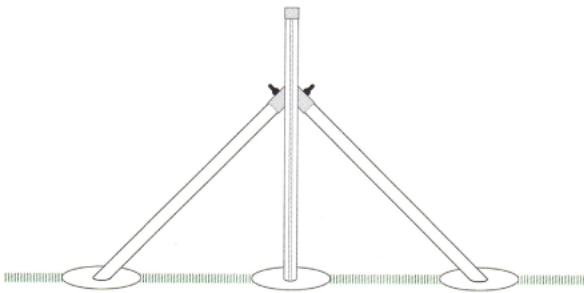

Vzpěra se dává na začátek a konec, na všechny rohové sloupky a na každý sloupek, u kterého se mění směr plotu. U průběžných sloupků je nutné dát vzpěru oboustranně každých 25 metrů.

4

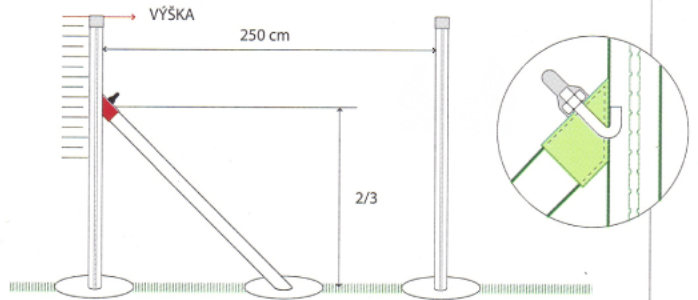

Boční vzpěry o stejné výšce jako je sloupek, se připevňují cca do 2/3 výšky sloupku. Do sloupku se předvrtá díra o průměru 8 mm, do které se následně vloží ocelová kotva ve tvaru "J". Ta se pak z vnější strany dotáhne a přiklopí čepičkou. Spojovací materiál je součástí vzpěry.

5

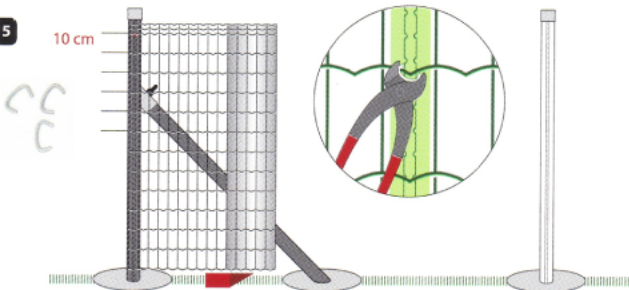

Instalaci začněte na prvním sloupku, kde pletivo přichytíte pomocí sponek a kleští na sponky. Sponky umístěte každých 10 cm výšky pletiva.

6

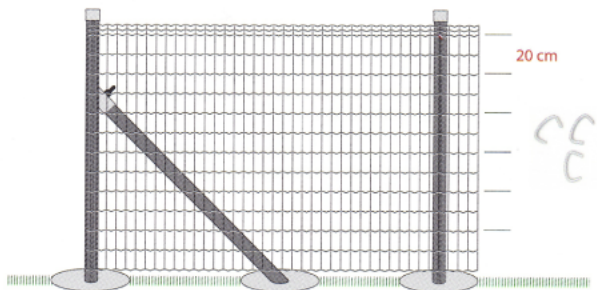

Roli pletiva postupně rozvíjejte k dalším sloupkům a po vypnutí přichyťte pomocí sponek a kleští každých 20 cm výšky pletiva. Místo sponek můžete použít i vyvazovací drát.

7

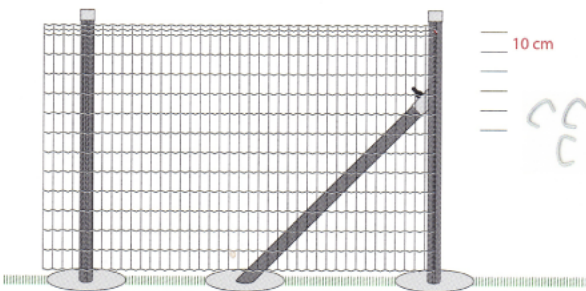

Na koncovém sloupku opět pomocí sponek a kleští přichytíte pletivo ke sloupku. U koncového sloupku dejte sponky každých 10 cm výšky pletiva. Přebytečné pletivo pak můžete odštípnout pomocí štípacích kleští.

8

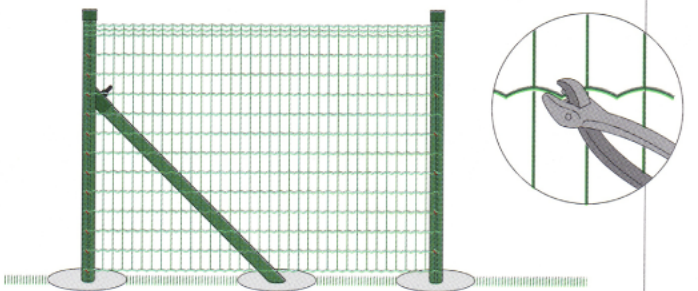

Pomocí kreovacích kleští provedte dovypnutí pletiva v plotovém poli. Prohnutím drátu snížíte vzdálenost vertikálních drátů v jedné řadě a tím dojde k natáhnutí pletiva v poli.