

MONTÁŽNÍ NÁVOD

Gardentec Herbus

Vypracovalo: Technické oddělení Gutta

Datum: 06/2022

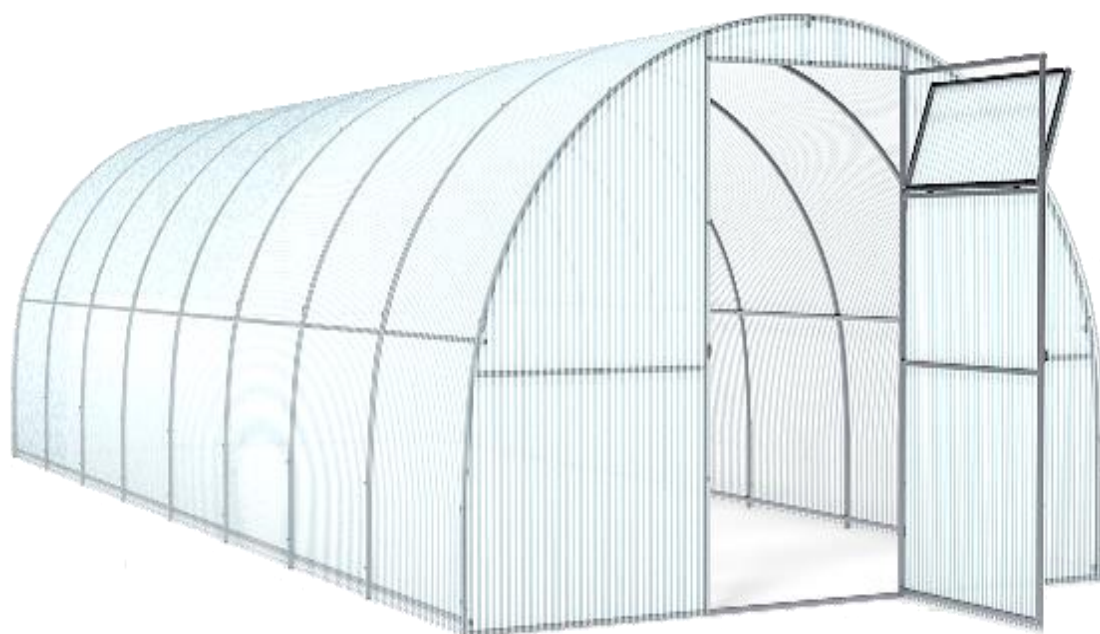

Skleníky Gardentec Herbus
Vaše záruka bohaté úrody!

Délky – 4, 6, 8 m

Šířka – 3 m

Výška – 2 m

Vážený zákazníku!

Děkujeme za nákup skleníku Herbus, který vám při dodržení provozních podmínek poslouží nejméně desetiletí a bude vás těšit bohatou úrodou.

PROVOZNÍ PODMÍNKY

- Před montáží skleníku si pozorně prostudujte návod. Nesprávná montáž může způsobit poškození konstrukce.
- V závislosti na umístění skleníku musí uživatel sám zvážit případné zatížení sněhem a v případě potřeby shrnovat sníh. Skleník je navržen na zátěž do 180 kg / m² a vítr do rychlosti 15 m/s. Zátěž odpovídá 40 cm uleželého sněhu nebo 80 cm čerstvě napadaného sněhu. **Aby se předešlo poškození konstrukce v důsledku vydatného sněžení, je nutno v zimním období umístit podpěry pod každý oblouk skleníku a dle potřeby shrnovat sníh ze střechy skleníku.**
- Neumisťujte skleník v bezprostřední blízkosti (méně než 2 m) jiných budov, ohrad a plotů.
- Při montáži skleníku v otevřeném větrném terénu je nutné pevné ukotvení do povrchu.
- Nevystavujte konstrukci skleníku mechanickému namáhání.
- Neupravujte samostatně konstrukci skleníku.
- Aby nedošlo ke snížení propustnosti světla dutinkovým polykarbonátem, doporučuje se čistit jeho povrch bavlněnou tkaninou s použitím mycích prostředků neobsahujících čpavek a ředidla. Použití chemických prostředků obsahujících abrazivní částice je zakázáno.

ZÁRUKA

- Tato záruka platí jen v zemi, kde byl produkt zákazníkem původně zakoupen. Záruční doba činí 2 roky od okamžiku zakoupení. Záruka se vztahuje na veškeré výrobní vady a vady materiálu. Záruka se nevztahuje na poškození způsobené korozi prvků výrobku nebo kvůli nadměrné sněhové zátěži (nad 180 kg / m², vítr od rychlosti 15 m/s).

- Záruka zaniká:
 - Pokud montáž nebyla provedena v souladu s návodem.
 - Pokud došlo k porušení provozních podmínek.
 - Pokud byl skleník využíván k jinému než stanovenému účelu.
 - V případě tzv. zásahu vyšší moci (živelné pohromy).
 - V případě absence dokladu potvrzujícího zaplacení nebo chybějící záznam o prodeji.
- Tato záruka se nevztahuje na škody, které jsou způsobeny běžným opotřebením výrobku.
- Záruka se nevztahuje na dutinkový polykarbonát.
- Skleník je náchylný na silný vítr. Při montáži uživatel musí sám zvážit nutnost ukotvení skleníku do země v závislosti na typu půdy a umístění skleníku. Za spolehlivost ukotvení skleníku do půdy nese zodpovědnost zákazník.

Výrobce je zodpovědný za úplnost dodávky.

MONTÁŽNÍ POKYNY











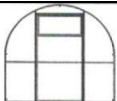
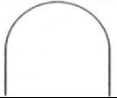



1. Popis výrobku

Skleník je určen pro vytvoření optimálního klimatu pro pěstování sazenic, květin a zeleniny na zahradě.

Konstrukce skleníku GARDENTEC HERBUS je vyrobena z pozinkovaných trubek a je určena pro pokrytí dutinkovým polykarbonátem. Nosníky skleníku jsou zhotoveny z trubek s profilem 40x20 mm, další prvky z trubek s profilem 20x20 mm.

Pro zajištění maximální pevnosti je čelo celo-svařované, nosníky jsou celistvé, bez svarů. Horizontální prvky dlouhé 2 m jsou spojovány pomocí šroubů a matic (M6). Při montáži je třeba použít klíč nebo ořech velikosti 10. Počítá se s montáží dvou dveří a dvou okének pro zlepšení větrání skleníku.

2. Obsah dodávky

Pozn.	Název prvku	Množství, ks		Vzhled
		Konstrukce 4 m	Prodloužení 2 m	
Provedení základní				
1	Čelo celo-svařované s dveřmi a okénkem	2	-	
2	Oblouk	5	3	
3	Základový trám	5	-	
4	Trám	5	5	
5	Úchytka pro větrací okénko	2	-	
6	Úchytka pro dveře	2	-	
7	Pant	8	-	
8	Háček / očko	4/2	-	
9	Šroub nábytkový M6x70 s podložkou	35	15	
10	Šroub M6x45 (pro nohy)	6	2	
11	Maticice M6	41	17	
12	Šroub a matice M4	4	-	
13	Vrut 4,2x16 (pro panty a úchytky)	40	-	
14	Vrut 4,2x25 (s pozinkovanou vložkou a těsněním)	136	24	
15	Vrut s vrtákem 4,2x19 (pro háčky)	12	-	
16	Nohy (skládací)	6	2	
17	Hliníková páska	1	-	

3. Doporučené nářadí pro montáž skleníku

- Lopata, rýč;
- Křížový šroubovák nebo vrtačka s bitem PH2;
- Montážní klíč 10 mm nebo vrtačka s šestihrannou násadou 10 mm;
- Odlamovací nůž;
- Vodováha; svinovací metr.

4. Obecná pravidla montáže dutinkového polykarbonátu

Polykarbonát je k nosné konstrukci přichycen pomocí vrutů 4,2x19. V konstrukci jsou již vyvrtány otvory pro uchycení dutinkového polykarbonátu. Vrutů se při montáži neutahují naplno, aby zůstala menší vůle pro volný pohyb.

Desky z dutinkového polykarbonátu se montují tak, aby strana s ochranou proti UV záření vždy byla z vnější strany. Označení je na obalové folii.

Uchovávejte desky polykarbonátu v původním obalu až do okamžiku montáže.

Řezání materiálu se provádí odlamovacím nožem s vysouvací čepelí nebo přímočarou pilou. V průběhu řezání desky má ochranná folie zůstat nalepená, čímž zabraňuje vzniku škrábanců.

Po dokončení montáže desek dutinkového polykarbonátu je nutné ihned odstranit ochrannou folii z povrchu desek.

Je nutné mít na paměti, že drážky / dutinky polykarbonátu mají být ve vertikální (svislé) poloze.

5. Montážní postup

5.1 Instalace skleníku

Před začátkem prací je nutno důkladně vyrovnat podloží, na kterém skleník bude umístěn. Vykopejte otvory pro profily, na kterých jsou nohy o průměru cca 200 mm. Umístěte složený skleník tak, aby spodní trám byl na stejné úrovni se zemí a nohy se ponořily do půdy. Přisypte zeminou a udusejte ji.

POZOR!

- Skleník je náchylný na silný vítr. Nenechávejte složený skleník neukotvený do země.
- V případě instalace skleníku na větrném místě je nutné dodatečné ukotvení do země pomocí příručního materiálu (výztuž apod.).
- Neumisťujte skleník v bezprostřední blízkosti (méně než 2 m) jiných budov, ohrad a plotů.
- Pozemek, na kterém bude skleník umístěn, musí být rovný, bez výrazných rozdílů v úrovni terénu.
- Při silném větru dveře a okna mají být uzavřeny.

V souvislosti s neustálým zdokonalováním skleníků GARDENTEC si výrobce vyhrazuje právo na vnášení změn do konstrukce bez předchozího upozornění spotřebitele.

Produkce nepodléhá povinné certifikaci.

5.2. Montáž konstrukce

5.2.1 Složte nohy ve tvaru písmene T (výstupky) pro ukotvení skleníku do půdy, jak je uvedeno na obrázku č. 4.

5.2.2 Složené čelo spojte se základovými trámy pomocí šroubů 6x70 mm prostřednictvím upevnění nohou ve spodní části čela v souladu s předvrtanými otvory obrázek č. 5.

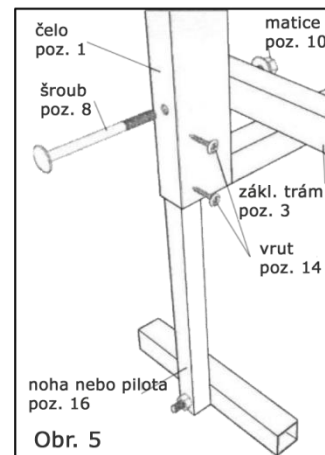
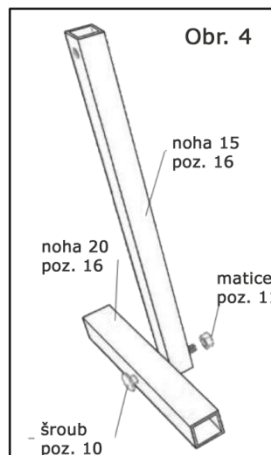

5.2.3 Přišroubujte k základovým trámům nosník (z vnější strany) v souladu s obrázkem č. 6.

5.2.4 Spojte nasunutím základové trámy s ostatními trámy.

5.1.1. Přišroubujte ke složeným dílům nosníky a ve spodní části také nohy ve tvaru písmene T v souladu s otvory, jak je uvedeno na obrázku č. 7, a dodatečně je připevněte pomocí vrutů.

5.2.5 Přišroubujte druhé čelo pro skleník o délce 4 m (obrázek č. 8).

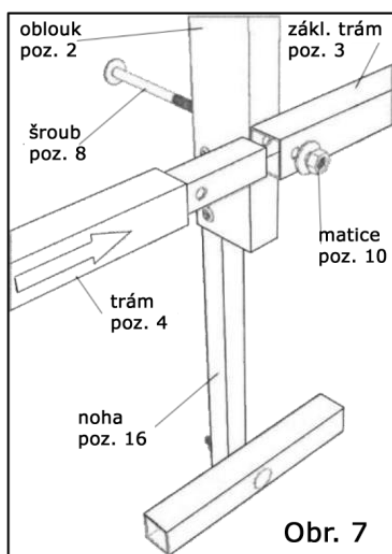
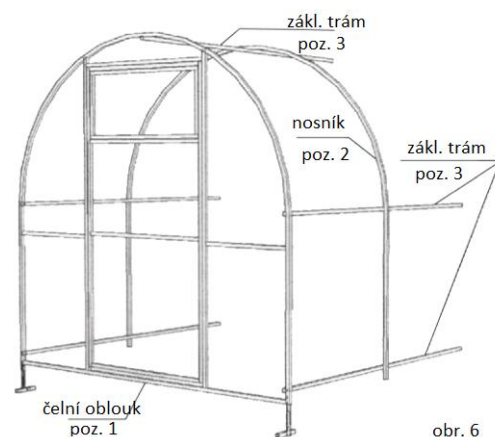

5.3 Instalace dutinkového polykarbonátu z čela skleníku

- 5.3.1 Rozřežte polykarbonátovou desku (velikost 6,00 x 2,10 m) na tři části: dvě části o šířce 202 cm a jednu část o šířce 196 cm. Na řezání polykarbonátu použijte pracovní nůž nebo přímočarou pilu.
- 5.3.2 Přiložte jednu z částí polykarbonátu (202 x 210 cm) k čelu, jak je uvedeno na obrázku č. 1. Dutinky polykarbonátu mají být umístěny vertikálně. Srovnejte polykarbonát ze všech stran a připevněte vruty v souladu s předvrtanými otvory. Ořežte polykarbonát přesně dle oblouku.

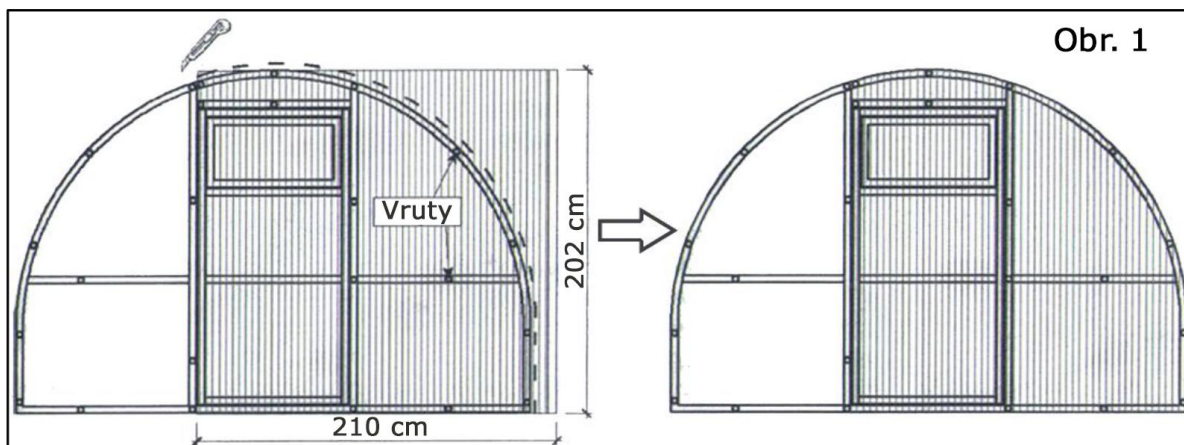

- 5.3.3 Druhou částí polykarbonátu (o velikosti 196x210 cm) pokryjte zbývající část čela. Připevněte vruty a ořežte polykarbonát přesně dle oblouku. Zbývající polykarbonát použijte pro pokrytí druhého čela, jak je uvedeno na obrázku č. 3.

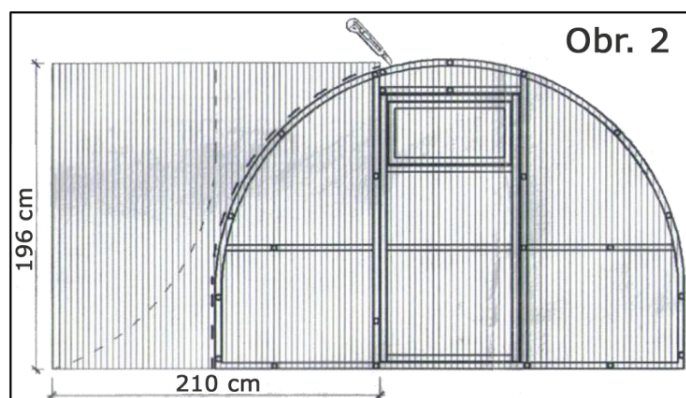

- 5.3.4 Připevněte panty ke dveřím a okénku pomocí vrutů. Všechny panty musejí být umístěny z vnější strany polykarbonátu. Připevněte pomocí vrutů úchytky k okénku a dveřím, jak je uvedeno na obrázku č. 3.

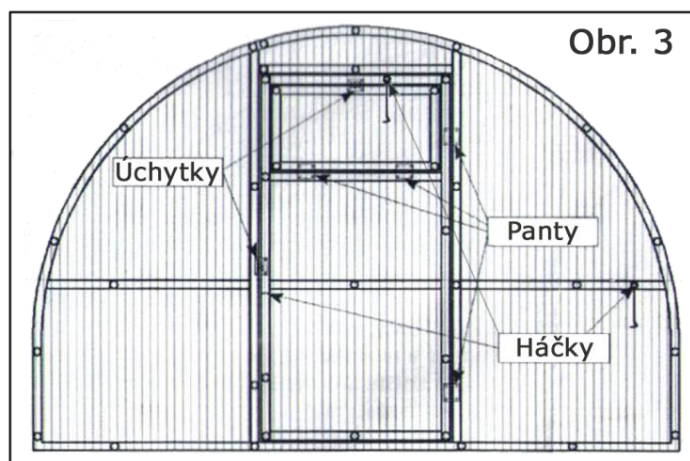

- 5.3.5 Udělejte řezy po horizontálním a vertikálním okrajům okénka a dveří, aby se otevíraly.
- 5.3.6 Složte druhé čelo a pokryjte ho polykarbonátem stejným způsobem jako první čelo.
- 5.3.7 Namontujte háčky na čela (pro fixaci dveří) a dveře (pro fixaci okénka), dále očka pro háčky na dveře v souladu s předvrtanými otvory.

- 5.3.8 Otevřené dutinky polykarbonátu doporučujeme utěsnit hliníkovou páskou! (17)

5.4 Pokrytí konstrukce dutinkovým polykarbonátem

Nejdříve se instalují okrajové desky, pak prostřední, přičemž desky musí být umístěny tak, aby ohyb vedl výlučně podél linie dutinek. Polykarbonátové desky instalujte tak, aby přesahovaly okrajové nosníky nejméně o 5 cm. Na délku se desky polykarbonátu umísťují tak, aby se překrývaly. Desky je nutno důkladně srovnat a upevnit pomocí vrtů nejdříve ke spodnímu okraji, pak k nosníkům, v souladu s předvrtanými otvory. Otevřené dutinky polykarbonátu se doporučuje utěsnit hliníkovou páskou, která zabrání pronikání nečistot, prachu, půdy a hmyzu a také zamezí prorůstání rostlin a trávy uvnitř dutinek. Hliníkovou pásku použijte pro uzavření obou čelních zaříznutých polykarbonátových desek.

Doplňky pro skleníky

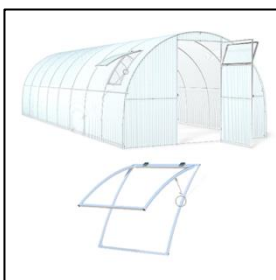

Dodatečné okénko

Vylepšená a včasná ventilace. Umísťuje se na střeše skleníku.



Automatický otevírač

Automatické zařízení pro regulaci teploty ve skleníku

**Skleníky Gardentec
Vaše záruka bohaté úrody!**

Název dokumentu: Montážní návod_Gardentec Herbus_062022

Autoři: Technické oddělení Gutta

Vydala: Gutta ČR – Praha spol. s r.o.

Vydání: 1.

Počet stran: 8

NEPRODEJNÉ